

KERNAU

PL Pralka / Instrukcja obsługi





KFWM 9643 | Steam

Dziękujemy za wybór tego produktu.

Niniejsza instrukcja obsługi zawiera ważne informacje dotyczące bezpieczeństwa oraz instrukcje obsługi i konserwacji urządzenia.

Przed użyciem urządzenia należy zapoznać się z instrukcją obsługi i zachować ją do wykorzystania w przyszłości.

Ikona	Typ	Znaczenie
	OSTRZEŻENIE	Poważne ryzyko obrażeń ciała lub śmierci
	RYZIKO PORAŻENIA PRĄDEM	Ryzyko wysokiego napięcia
	POŻAR	Ostrzeżenie: Ryzyko pożaru – materiały łatwopalne
	PRZESTROGA	Ryzyko obrażenia ciała lub szkody materialnej
	WAŻNE/UWAGA	Prawidłowe działanie systemu

Spis treści

1.INSTRUKCJE DOTYCZĄCE BEZPIECZEŃSTWA	1
1.1 Ogólne ostrzeżenia dotyczące bezpieczeństwa.....	2
1.2 Podczas użytkowania	7
1.3 Opakowanie i ochrona środowiska.....	8
1.4 Informacje dotyczące oszczędności.....	9
2.SPECYFIKACJE TECHNICZNE	10
2.1 Wygląd ogólny.....	10
2.2 Specyfikacje techniczne	10
3.INSTALACJA	11
3.1 Usuwanie śrub transportowych	11
3.2 Regulacja nóżek / regulacja regulowanych stojaków	11
3.3 Podłączanie do zasilania	11
3.4 Podłączanie węża dopływu wody	12
3.5 Podłączenie odprowadzania wody	13
4.PRZEGLĄD PANELU STEROWANIA	13
4.1 Szuflada na detergenty.....	13
4.2 Działy	14
4.3 Pokręto programów	14
4.4 Wyświetlacz elektroniczny.....	14
5.UŻYTKOWANIE PRALKI	15
5.1 Przygotowanie prania	15
5.2 Wkładanie prania do pralki	15
5.3 Dodawanie detergentu do pralki.....	16
5.4 Obsługa pralki.....	16
5.5 Wybór programów	16
5.6 System wykrywania połowy wsadu	17
5.7 Dodatkowe funkcje	17
5.8 Zabezpieczenie przed dziećmi	21
5.9 W razie potrzeby spauzowania/anulowania uruchomionego programu lub dodania prania:	22
5.10 Zakończenie programu.....	22
6.TABELA PROGRAMÓW	23
6.1 Ważna informacja.....	26
7.CZYSZCZENIE I KONSERWACJA	27
7.1 Ostrzeżenie	27
7.2 Filtry wlotu wody.....	27
7.3 Filtr pompy	28
7.4 Szuflada na detergenty.....	28
8.Korpus/bęben	29
9.ROZWIĄZYWANIE PROBLEMÓW	30
10.AUTOMATYCZNE OSTRZEŻENIA O USTERKACH I POSTĘPOWANIE W PRZYPADKU ICH WYSTĄPIENIA	32

1. INSTRUKCJE DOTYCZĄCE BEZPIECZEŃSTWA

Napięcie zasilania / częstotliwość	(220–240) V~/50Hz
Całkowite natężenie prądu (A)	10
Ciśnienie wody (MPa)	Maksymalnie 1 Mpa / minimalnie 0,1 Mpa
Moc całkowita (W)	2200
Maksymalna pojemność prania (suchy wsad) (kg)	9

- Nie ustawiać pralki na dywanie ani na podłożu, które uniemożliwiłoby wentylację jej podstawy.
- Urządzenie to nie jest przeznaczone do obsługi przez osoby (w tym dzieci) z ograniczoną sprawnością fizyczną, sensoryczną lub umysłową bądź bez odpowiedniego doświadczenia i umiejętności, o ile nie zapewni się im nadzoru lub instrukcji jego użytkowania ze strony osoby odpowiedzialnej za ich bezpieczeństwo.
- Dzieci w wieku poniżej 3 lat nie mogą przebywać w pobliżu urządzenia, chyba że znajdują się pod nadzorem.
- W przypadku uszkodzenia przewodu zasilającego, należy się skontaktować z najbliższym autoryzowanym centrum serwisowym, aby ten przewód wymienić.
- Przyłączając pralkę do dopływu wody, należy używać wyłącznie nowego węża dopływu wody dostarczonego wraz z urządzeniem. Nie wolno używać starych, używanych ani uszkodzonych

węży dopływu wody.

- Dzieci nie powinny się bawić tym urządzeniem. Nie należy powierzać czyszczenia i konserwacji dzieciom bez nadzoru.

UWAGA: Niniejszą instrukcję obsługi w formie elektronicznej można uzyskać pod adresem: washingmachine@standardtest.info. W wiadomości e-mail proszę podać nazwę modelu i numer seryjny (20 cyfr), które można znaleźć na drzwiczkach urządzenia.

Należy dokładnie przeczytać niniejszą instrukcję obsługi.



Pralka jest przeznaczona wyłącznie do użytku domowego. Używanie jej w celach komercyjnych może skutkować utratą gwarancji.

Niniejsza instrukcja nie została przygotowana jedynie dla tego modelu, zatem urządzenie może nie mieć niektórych opisanych w niej funkcji. Z tego powodu ważne jest, aby podczas czytania tej instrukcji zwracać szczególną uwagę na wszelkie cyfry.

1.1 Ogólne ostrzeżenia dotyczące bezpieczeństwa

- Do działania urządzenia wymagana jest temperatura otoczenia 15–25°C.
- Przy temperaturze poniżej 0°C węże mogą pękać lub karta elektroniczna może nie działać prawidłowo.

- Należy się upewnić, że w odzieży załadowanej do pralki nie znajdują się obce przedmioty, takie jak gwoździe, druty, zapalniczki i monety.
- **W przypadku pierwszego prania zalecane jest, aby wybrać program Bawełna 90° bez rzeczy do prania i napełnić do połowy przegrodę II szuflady na detergent odpowiednim środkiem piorącym.**
- Na detergentach i środkach zmiękczających wystawionych przez długi czas na działanie powietrza może się gromadzić osad. Środek zmiękczający lub detergent umieszczać w szufladzie tylko na początku każdego prania.
- Jeżeli pralka nie będzie używana przez dłuższy czas, należy wyjąć wtyczkę z gniazdka i zakręcić dopływ wody. Zalecamy również pozostawienie otwartych drzwiczek, aby zapobiec gromadzeniu się wilgoci wewnątrz pralki.
- W pralce może się znajdować niewielka ilość wody nagromadzona w wyniku kontroli jakości przeprowadzanej w trakcie produkcji. Nie wpłynie to na działanie pralki.
- Opakowanie pralki może stwarzać zagrożenie dla dzieci. Nie należy pozwalać dzieciom bawić się opakowaniem lub małymi częściami pralki.
- Przechowywać materiały opakowaniowe w miejscu niedostępnym dla dzieci lub należy je zutylizować.
- Programów do prania wstępnego używać tylko w przypadku mocnych zabrudzeń.

 Nigdy nie otwierać szuflady na detergenty podczas pracy urządzenia.

- W przypadku awarii odłączyć pralkę od zasilania elektrycznego i wyłączyć dopływ wody. Nie podejmować próby naprawy. Zawsze należy się skontaktować z autoryzowanym przedstawicielem serwisowym.
- Nie przekraczać maksymalnego obciążenia dla wybranego programu prania.

⚠ Nigdy nie otwierać na siłę drzwiczek podczas pracy urządzenia.

- Pranie zabrudzone mąką może uszkodzić pralkę.
- Należy przestrzegać instrukcji producenta dotyczących używania środków do płukania tkanin lub podobnych produktów używanych do prania.
- Należy się upewnić, że drzwiczki pralki nie są blokowane i można je całkowicie otworzyć.

Urządzenie należy zamontować w miejscu, które może być w pełni wentylowane i najlepiej ze stałą cyrkulacją powietrza.

Funkcja awaryjnego otwierania drzwiczek

Drzwiczki pozostają zamknięte podczas pracy urządzenia, przerwy w dopływie prądu lub gdy program nie został jeszcze zakończony.

Aby otworzyć drzwiczki:

1. Wyłączyć urządzenie. Wyjąć wtyczkę z gniazdka.
2. Odpompować brudną wodę według instrukcji czyszczenia sekcji filtra pompy przedstawionych.
3. Za pomocą narzędzia pociągnąć mechanizm otwierania awaryjnego i jednocześnie pociągnąć drzwiczki.
4. Drzwiczki: pociągnąć dźwignię otwierania awaryjnego do pozycji otwartej po ponownym zamknięciu, jeżeli drzwi pozostają zablokowane.

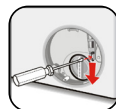

⚠ Należy przeczytać te ostrzeżenia. Aby ochronić siebie i innych przed zagrożeniami i obrażeniami śmiertelnymi, należy przestrzegać podanych zaleceń.

RYZIKO POPARZEŃ

⚠ Podczas pracy pralki nie dotykać węża odpływowego ani odpompowywanej wody. Wysokie temperatury stwarzają ryzyko poparzenia.

⚠⚡ RYZIKO ŚMIERCI SPOWODOWANE PRĄDEM

- Nie podłączać pralki do zasilania elektrycznego za pomocą przedłużacza.
- Nie wkładać uszkodzonej wtyczki do gniazdka.
- Nigdy nie wyjmować wtyczki z gniazdka, ciągnąc za kabel. Zawsze trzymać wtyczkę.
- Nigdy nie dotykać kabla zasilającego / wtyczki mokrymi dłońmi, ponieważ może to spowodować zwarcie lub porażenie prądem.
- Nie dotykać pralki mokrymi dłońmi lub stopami.
- Uszkodzony przewód zasilający lub uszkodzona wtyczka może być przyczyną pożaru bądź porażenia prądem. W przypadku ich uszkodzenia wymianę powinien przeprowadzić wykwalifikowany personel.

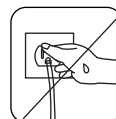
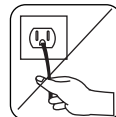
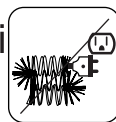
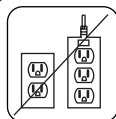

⚠ Ryzyko zalania

- Przed umieszczeniem węża odpływowego w zlewie sprawdzić prędkość przepływu wody.
- Należy podjąć odpowiednie środki, aby zapobiec wysunięciu się węża.

- Przepływ wody może spowodować wyrwanie węża, jeżeli nie jest on poprawnie zabezpieczony. Należy się upewnić, że korek w zlewie nie blokuje otworu odpływowego.

⚠️ Zagrożenie pożarem

- W pobliżu pralki nie wolno przechowywać łatwopalnych płynów.
- Siarka w zmywaczach do farb może powodować korozję. Nigdy nie używać w pralce materiałów do zmywania farb.
- Nigdy nie używać w pralce materiałów zawierających rozpuszczalniki.
- Należy się upewnić, że w odzieży załadowanej do pralki nie znajdują się obce przedmioty, takie jak gwoździe, druty, zapalniczki i monety.

Ryzyko pożaru i wybuchu

⚠️ Ryzyko upadku i obrażeń

- Nie wolno wspinać się na pralkę.
- Upewnić się, że węże i kable nie stwarzają zagrożenia.
- Nie przewracać pralki do góry nogami lub na bok.
- Nie podnosić pralki, trzymając za drzwiczki lub szufladę na detergenty.

⚠️ Pralka musi być przenoszona przez przynajmniej 2 osoby.



⚠️ Bezpieczeństwo dzieci

- Nie należy pozostawiać dzieci w pobliżu pralki bez nadzoru. Dzieci mogą zamknąć się w pralce, co stwarza ryzyko śmierci.

- Nie pozwalać dzieciom dotykać szklanych drzwiczek podczas prania. Powierzchnia się nagrzewa i może spowodować uszkodzenie skóry.
- Materiały opakowaniowe przechowywać z dala od dzieci.
- Spożycie detergentu i środków czyszczących bądź ich kontakt ze skórą lub oczami może spowodować zatrucie i podrażnienie. Środki czyszczące przechowywać poza zasięgiem dzieci.



1.2 Podczas użytkowania

- Zwierzęta nie mogą przebywać w pobliżu pralki.
- Przed zainstalowaniem sprawdzić opakowanie pralki, a po zdjęciu opakowania jej powierzchnię. Nie używać pralki w przypadku stwierdzenia uszkodzenia lub otwartego opakowania.
- Pralkę może zamontować tylko autoryzowany przedstawiciel serwisowy. Instalacja przez osobę inną niż autoryzowany przedstawiciel może spowodować utratę gwarancji.
- Urządzenie może być używane przez dzieci w wieku 8 lat i starsze oraz osoby o ograniczonych zdolnościach fizycznych, czuciowych lub umysłowych bądź nieposiadające wiedzy lub doświadczenia, jeśli są pod nadzorem bądź poinstruowano je w zakresie użytkowania tego urządzenia w sposób bezpieczny i rozumieją związane z tym zagrożenia. Dzieci nie powinny bawić się tym urządzeniem. Dzieciom bez nadzoru nie należy powierzać czyszczenia i konserwacji.

- Pralki używać tylko do prania rzeczy oznaczonych przez producenta jako odpowiednie.
- **Przed użyciem pralki usunąć z niej 4 śruby transportowe i gumowe elementy dystansowe. Jeżeli śruby nie zostaną usunięte, mogą spowodować silne drgania, hałas i nieprawidłowe działanie oraz utratę gwarancji.**
- Gwarancja nie pokrywa uszkodzeń spowodowanych działaniem czynników zewnętrznych, takich jak pożar, zalanie i inne źródła uszkodzenia.
- Nie wyrzucać niniejszej instrukcji; przechowywać ją do późniejszego użycia i przekazać następnemu właścicielowi.

 **UWAGA:** Specyfikacje urządzenia mogą się różnić w zależności od zakupionego produktu.

Wymiana paska napędowego – tylko przez autoryzowany serwis.

Należy używać wyłącznie oryginalnego paska zapasowego.

1.3 Opakowanie i ochrona środowiska

Utylizacja materiałów opakowaniowych

Materiały opakowaniowe chronią pralkę przed uszkodzeniami, które mogą wystąpić podczas transportu. Materiały opakowaniowe są przyjazne dla środowiska, ponieważ nadają się do recyklingu. Zastosowanie materiału pochodzącego z recyklingu zmniejsza zużycie surowców i produkcję odpadów.

1.4 Informacje dotyczące oszczędności

Kilka ważnych informacji, aby jak najlepiej korzystać z urządzenia:

- Nie przekraczać maksymalnego obciążenia dla wybranego programu prania. Umożliwi to pracę w trybie oszczędzania energii.
- Nie używać funkcji prania wstępnego do lekkich zabrudzeń. Umożliwi to oszczędność zużywanej energii i wody.

Deklaracja zgodności CE

Oświadczamy, że nasze produkty spełniają obowiązujące europejskie dyrektywy, decyzje i przepisy oraz wymagania wskazane w wymienionych normach.

Utylizacja starej pralki



Symbol na produkcie lub jego opakowaniu oznacza, że nie może on być traktowany jako odpad z gospodarstwa domowego. Zamiast tego należy go przekazać do odpowiedniego punktu zbiórki w celu recyklingu sprzętu elektrycznego i elektronicznego. Zapewnienie prawidłowej utylizacji tego produktu pomoże zapobiec potencjalnym negatywnym skutkom dla środowiska i zdrowia ludzkiego, które mogłyby spowodować niewłaściwa utylizacja tego produktu. Aby uzyskać więcej szczegółowych informacji dotyczących recyklingu tego produktu, należy się skontaktować z lokalnym urzędem miasta, firmą zajmującą się utylizacją odpadów z gospodarstw domowych lub ze sklepem, w którym zakupiono produkt.

2. SPECYFIKACJE TECHNICZNE

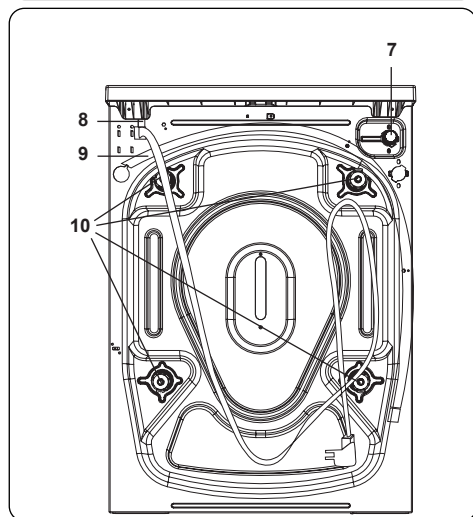
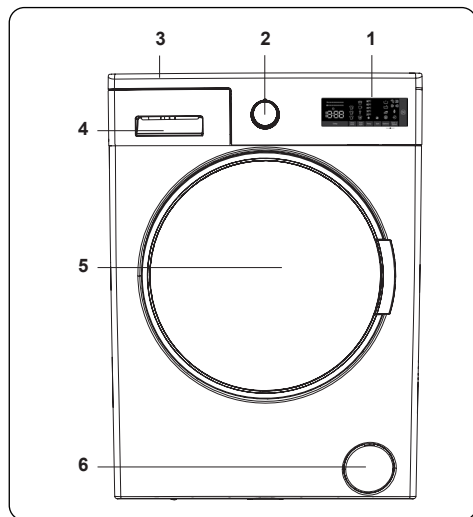

2.1 Wygląd ogólny

1. Wyświetlacz elektroniczny
2. Pokrętko programów
3. Podajnik górny
4. Szuflada na detergenty
5. Bęben
6. Pokrywa pompy filtra
7. Zawór wlotu wody
8. Kabel zasilający
9. Wąż odpływowy
10. Śruby transportowe

2.2 Specyfikacje techniczne

Napięcie zasilania / częstotliwość (V/ Hz)	(220–240) V~/50Hz
Całkowite natężenie prądu (A)	10
Ciśnienie wody (MPa)	Maksymalne: 1 Mpa Minimalne: 0,1 Mpa
Moc całkowita (W)	2200
Maksymalna pojemność suchego prania (kg)	9
Obroty wirowania (obr./min)	1400
Liczba programów	15
Wymiary (mm)	
Wysokość	845
Szerokość	597
Głębokość	582

3. INSTALACJA

3.1 Usuwanie śrub transportowych

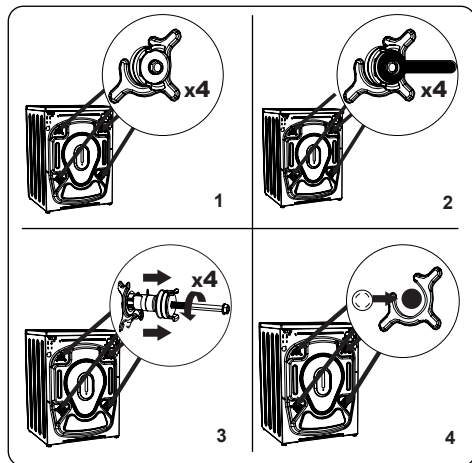

1. Przed użyciem pralki usunąć z niej 4 śruby transportowe i gumowe elementy dystansowe. Jeżeli śruby nie zostaną usunięte, mogą spowodować silne drgania, hałas i nieprawidłowe działanie oraz utratę gwarancji.
2. Poluzować śruby transportowe, obracając je za pomocą odpowiedniego klucza przeciwnie do ruchu wskazówek zegara.
3. Prostym pociągnięciem wyjąć śruby transportowe.
4. Włożyć plastikowe zaślepki dostarczone w torbie z akcesoriami w otwory pozostałe po usuniętych śrubach transportowych. Śruby transportowe należy przechować do późniejszego użycia.

UWAGA: Śruby transportowe należy usunąć przed pierwszym uruchomieniem pralki. Usterki powstałe w wyniku pracy maszyny z zamontowanymi śrubami transportowymi nie wchodzą w zakres gwarancji.

3.2 Regulacja nóżek / regulacja regulowanych stojaków

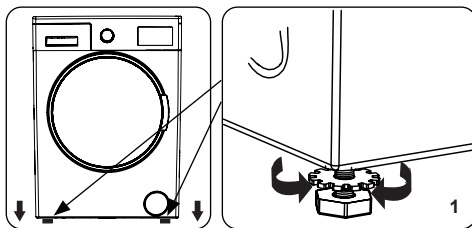

1. Nie instalować urządzenia na powierzchni (np. dywan), która mogłaby uniemożliwić wentylację u podstawy.

 - Aby zapewnić cichą i wolną od drgań pracę pralki, należy ją zamontować na stabilnej powierzchni.
 - Pralkę można wypoziomować za pomocą regulowanych nóżek.
 - Poluzować plastikowe nakrętki blokujące.

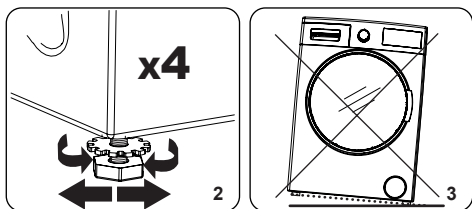

2. Aby zwiększyć wysokość pralki, należy obrócić nóżki zgodnie z ruchem wskazówek zegara. Aby zmniejszyć wysokość pralki, należy obrócić nóżki przeciwnie do ruchu wskazówek zegara.

 - Po wypoziomowaniu pralki dokręcić nakrętki blokujące, obracając je zgodnie z ruchem wskazówek zegara.

3. W celu wypoziomowania nigdy nie należy podkładać pod pralkę kartonu, drewna i tym podobnych materiałów.

 - Podczas czyszczenia podłoża, na którym znajduje się pralka, należy uważać, aby nie odchylić maszyny z poziomu.

3.3 Podłączanie do zasilania

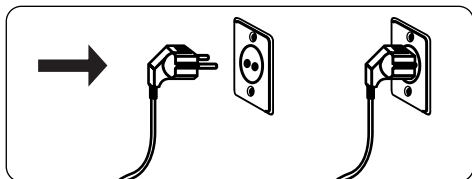

- Pralka wymaga zasilania sieciowego 220–240 V, 50 .
- Kabel zasilania pralki został wyposażony we wtyczkę uziemiającą. Wtyczkę zawsze należy wkładać do uziemionego gniazdka o natężeniu 10 amperów.
- W przypadku braku odpowiedniego gniazdka i zgodnego z nim bezpiecznika należy się upewnić, że prace są wykonywane przez wykwalifikowanego elektryka.
- Nie ponosimy odpowiedzialności za uszkodzenia powstałe w wyniku użycia niezziemionego sprzętu.

UWAGA: Używanie pralki przy niskim napięciu może spowodować skrócenie okresu jej eksploatacji i ograniczenie wydajności.

3.4 Podłączanie węża dopływu wody

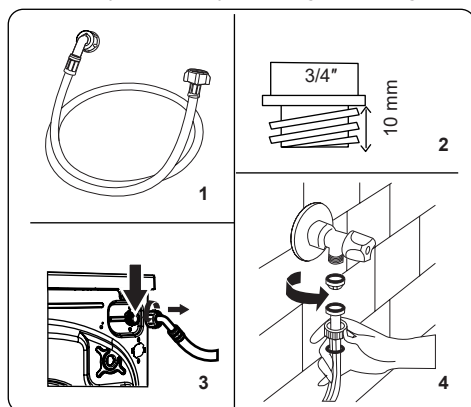

1. Pralka może posiadać pojedyncze podłączenie dopływu wody (zimnej) lub podwójne (gorącej i zimnej) w

zależności od specyfikacji urządzenia. Wąż z białą osłoną należy podłączyć do dopływu zimnej wody, a z czerwoną do dopływu gorącej wody (jeżeli jest dostępny).

- Aby zapobiec przeciekom wody na złączach, do opakowania z wężem dołącza się 1 nakrętkę lub 2 (w zależności od specyfikacji maszyny). Zamocować te nakrętki na końcach węża dopływu wody podłączonego do źródła wody.
2. Podłączyć nowe węże doprowadzające wodę do gwintowanego kranu $\frac{3}{4}$ ".
 - Podłączyć końcówkę z białą osłoną węża dopływu wody do białego zaworu dopływu wody znajdującego się z tyłu pralki, a końcówkę z czerwoną osłoną węża dopływu wody do czerwonego zaworu dopływu wody (jeżeli jest dostępny).
 - Dokręcić połączenia ręcznie. W przypadku wątpliwości należy się skonsultować z wykwalifikowanym hydraulikiem.
 - Przepływ wody o ciśnieniu 0,1–1 MPa umożliwi pracę z optymalną wydajnością (ciśnienie 0,1 MPa oznacza, że przez całkowicie otwarty kran przepłynie ponad 8 litrów wody na minutę).
3. Po wykonaniu wszystkich połączeń ostrożnie odkręcić dopływ wody i sprawdzić pod kątem przeciekania.
 4. Upewnić się, że nowe węże doprowadzające wodę nie są zablokowane, skręcone, wygięte, pofałdowane lub zgniecione.
 - Jeżeli pralka ma podłączenie dopływu gorącej wody, jej temperatura nie

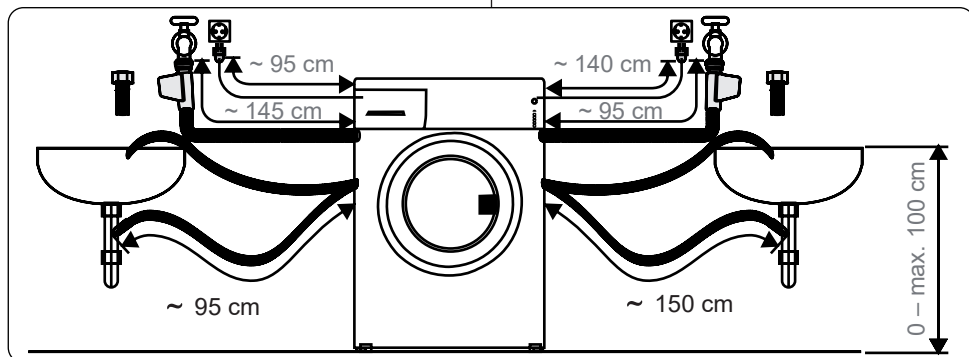

powinna przekraczać 70°C.

UWAGA: Pralka musi być podłączona do dopływu wody tylko przy użyciu dostarczonego nowego węża napełniającego. Nie można użyć ponownie starych węży.

3.5 Podłączenie odprowadzania wody

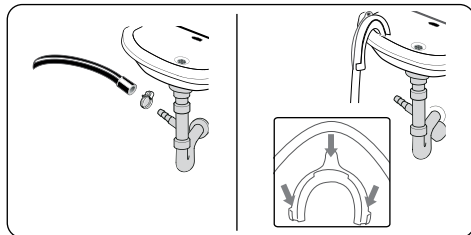

- Używając dodatkowego sprzętu, podłączyć wąż odpływowy do pionu wodnego lub do wylotu kolanka zlewu domowego.
- Nigdy nie próbować przedłużać węża odpływowego.
- Nie wkładać węża odpływowego pralki do pojemnika, wiadra lub wanny.
- Upewnić się, że wąż odpływowy nie jest zgięty, odkształcony, zgnieciony lub rozciągnięty.
- Wąż odpływowy musi zostać zainstalowany na maksymalnej wysokości 100 cm od ziemi.

4. PRZEGLĄD PANELU STEROWANIA

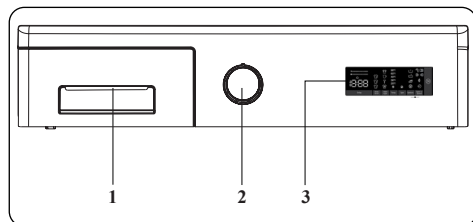

1. Szuflada na detergenty
2. Pokrętko programów
3. Wyświetlacz elektroniczny

4.1 Szuflada na detergenty

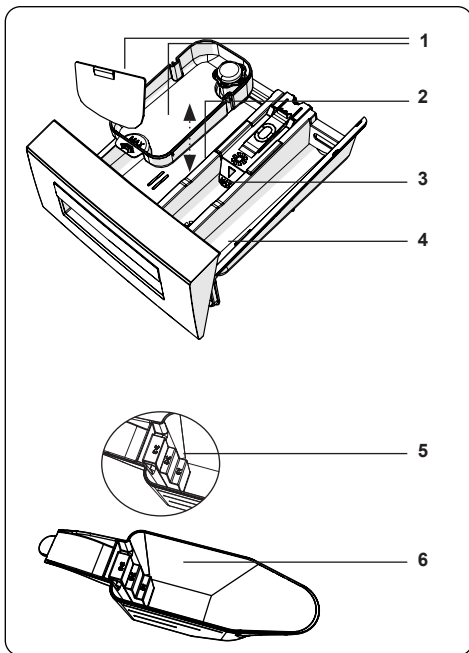
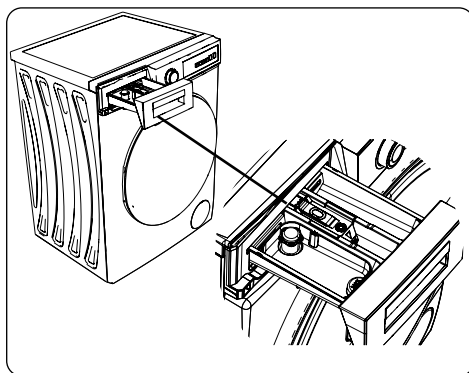

1. Dodatki do płynnych detergentów
 2. Główna przegroda detergentu piorącego
 3. Przegroda na środek zmiękczający
 4. Przegroda detergentu do prania wstępnego
 5. Poziomy detergentów w proszku
 6. Szufelka do detergentów w proszku (*)
- (*) Dane techniczne mogą się różnić w zależności od zakupionej pralki.

4.2 Działy

Główna przegroda detergentu piorącego

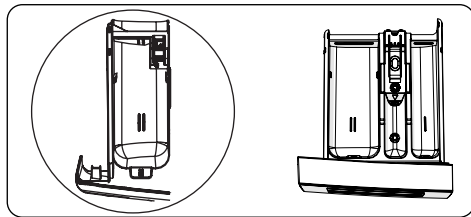

Przegroda ta jest przeznaczona na deterenty płynne lub w proszku bądź odkamieniacz. Płytką poziomą płynnego detergentu jest dostarczona w pralce.

(*)

Przegroda na środek do płukania tkanin, krochmal, detergent:

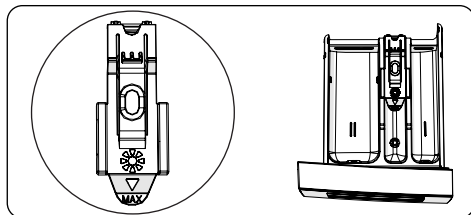

Przegroda ta jest przeznaczona na płyny zmiękczające, płyny do płukania lub krochmal. Należy przestrzegać instrukcji podanych na opakowaniu. Jeżeli po użyciu środka zmiękczającego pozostaje osad, należy spróbować go rozcieńczyć lub użyć środka zmiękczającego w płynie.

Przegroda detergentu do prania wstępnego:

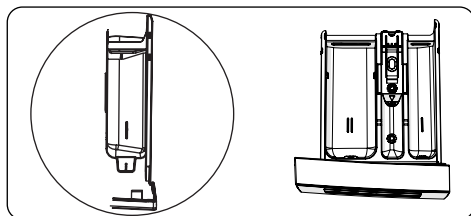

Tej przegrody nie należy używać, gdy nie wybrano funkcji prania wstępnego. Zalecamy, aby funkcji prania wstępnego używać tylko w przypadku mocnych zabrudzeń.

(*) Dane techniczne mogą się różnić w zależności od zakupionej pralki.

4.3 Pokrętko programów



- Aby wybrać żądany program, należy obracać pokrętko albo zgodnie z ruchem wskazówek zegara, albo przeciwnie do ruchu wskazówek zegara, aż znacznik na pokrętkle programów wskaże wybrany program.
- Upewnić się, że znacznik programu jest ustawiony dokładnie na żądanym programie.

4.4 Wyświetlacz elektroniczny

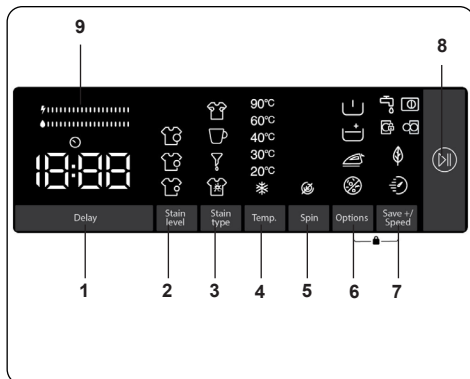

1. Dodatkowa funkcja: opóźnienie startu
2. Wybór stopnia zabrudzenia
3. Wybór zabrudzenia
4. Wybór temperatury prania
5. Wybór prędkości wirowania
6. Opcje
7. Zapisz + / Prędkość (dodatkowa funkcja Eco i Quick Wash)
8. Przycisk start/pauza
9. Pasek wydajności energii/wody

5. UŻYTKOWANIE PRALKI

5.1 Przygotowanie prania

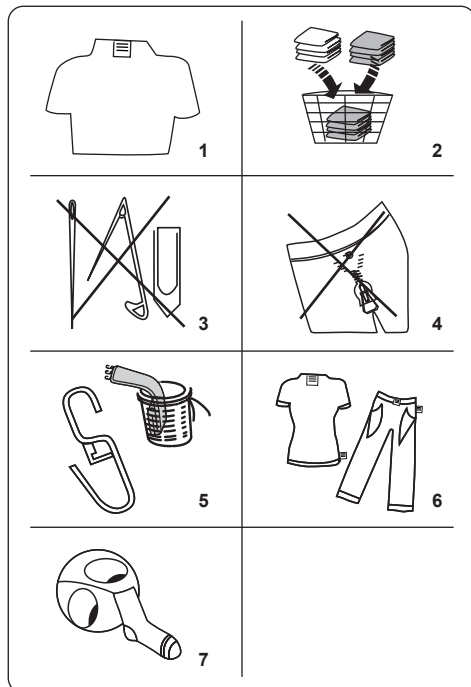











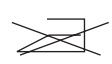

- Należy postępować zgodnie z instrukcjami podanymi na etykietach odzieży.
- Podzielić pranie według typu (bawełna, syntetyki, tkaniny delikatne, wełna itp.), temperatury prania (zimna woda, 30°, 40°, 60°, 90°) i stopnia zabrudzenia (lekkie zabrudzone, zabrudzone, mocno zabrudzone).
- Nigdy nie prać razem kolorowego i białego prania.
- Ciemne wyroby tekstylne mogą zawierać nadmiar barwnika i należy je uprać kilka razy oddzielnie.
- Upewnić się, że w rzeczach do prania lub w kieszeniach nie znajdują się materiały metalowe; jeżeli tak, należy je wyjąć.

PRZESTROGA:

Jakiegolwiek awarie wynikające z obcych materiałów uszkadzających pralkę nie są objęte gwarancją.

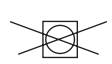
- Zasunąć suwaki i zapiąć wszelkie haftki.
- Zdjąć metalowe lub plastikowe zaczepy zasłon bądź umieścić je w siateczce do prania lub woreczku.
- Wyroby tekstylne, takie jak spodnie, wyroby z dzianiny, koszulki i bluzy, przewrócić na drugą stronę.
- Skarpetki, chusteczki do nosa i inne małe tkaniny prać w siateczkach do prania.

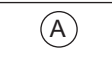
 Można wybielać	 Nie wybielać	 Zwykłe pranie
 Maksymalna temperatura prasowania to 150°C	 Maksymalna temperatura prasowania to 200°C	 Nie prasować
 Cn do czyszczenia na sucho	 Nie czyścić na sucho	 Suszyć na płasko
 Suszenie bez wyżymania	 Powiesić do wyschnięcia	 Nie suszyć w suszarce
 Dozwolone jest czyszczenie na sucho w oleju napędowym, czystym alkoholu i czynnika R113	 Perchloroetylen R11, R13, ropa naftowa	 Perchloroetylen R11, R113, olej napędowy

5.2 Wkładanie prania do pralki

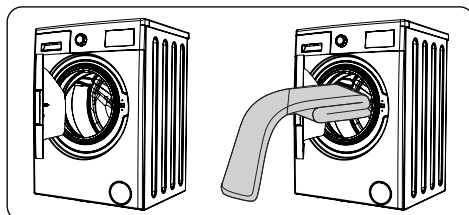

- Otworzyć drzwiczki pralki.
- Rozłożyć pranie w pralce równomiernie.

 **UWAGA:** Uważać, aby

nie przekroczyć maksymalnego obciążenia bębna – pranie nie przyniesie zadowalającego rezultatu i spowoduje to zagniecenia. Informacje o ładowności znajdują się w tabelach programów prania.

Poniższa tabela przedstawia przybliżone ciężary typowych rzeczy do prania:

TYP PRANIA	CIĘŻAR (g)
Ręcznik	200
Ściereczka	500
Szlafrok	1200
Poszwa na kódrę	700
Poszewka na poduszkę	200
Bielizna	100
Obrus	250

- Każdą rzecz do prania wkładać osobno.
- Sprawdzić, czy między gumową uszczelką a drzwiczkami nie znajdują się żadne rzeczy z prania.
- Delikatnie popchnąć drzwiczki, aż się zatrzasną z kliknięciem.

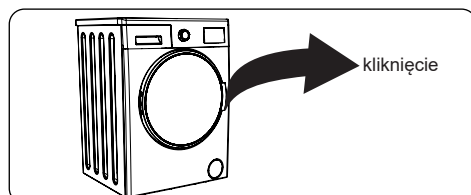

- Upewnić się, że drzwiczki są całkowicie zamknięte, w przeciwnym razie program się nie uruchomi.

5.3 Dodawanie detergentu do pralki

Ilość dodawanego detergentu zależy od poniższych kryteriów:

- Jeżeli ubrania są tylko lekko zabrudzone, nie należy prac ich wstępnie. Umieścić niewielką ilość detergentu (określoną przez producenta) w przegrodzie II szuflady na detergenty.
- Jeżeli ubrania są bardzo zabrudzone, należy wybrać program z praniem wstępnym i wsypać ¼ detergentu do przegrody I szuflady detergentu, a resztę do przegrody II.
- Używać detergentów przeznaczonych do pralek automatycznych. Postępować

zgodnie z instrukcjami producenta dotyczącymi ilości używanego detergentu.

- W obszarach z twardą wodą może być wymagana większa ilość detergentu.
- Ilość detergentu jest większa w przypadku większego ładunku prania.
- Umieścić środek zmiękczający w środkowej przegrodzie szuflady na detergenty. Nie przekraczać poziomu MAKŚ.
- Gęste środki zmiękczające mogą powodować niedrożność szuflady i należy je rozcieńczyć.
- Możliwe jest używanie płynnych detergentów we wszystkich programach bez prania wstępnego. W tym celu należy wsunąć płytkę poziomu płynnego detergentu (*) w prowadnicę w przegrodzie II szuflady na detergenty. Wypełnić szufladę do wymaganego poziomu za pomocą linii na płytce.

(*) Dane techniczne mogą się różnić w zależności od zakupionej pralki.

5.4 Obsługa pralki

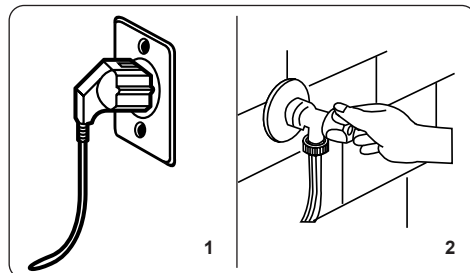

1. Podłączyć wtyczkę pralki do zasilania.
2. Włączyć dopływ wody.
 - Otworzyć drzwiczki pralki.
 - Rozłożyć pranie w pralce równomiernie.
 - Delikatnie popchnąć drzwiczki, aż się zatrzasną z kliknięciem.

5.5 Wybór programów

Za pomocą tabeli programów wybrać najbardziej odpowiedni program do prania.

5.6 System wykrywania połowy wsadu

Pralka jest wyposażona w system wykrywania połowy wsadu.

Po włożeniu do pralki mniej niż połowy maksymalnego wsadu prania, automatycznie ustawi ona funkcję połowy wsadu, niezależnie od wybranego programu. Oznacza to, że pranie na wybranym programie będzie krótsze oraz spowoduje zużycie mniejszej ilości wody i energii.

(*) Zależnie od modelu

5.7 Dodatkowe funkcje

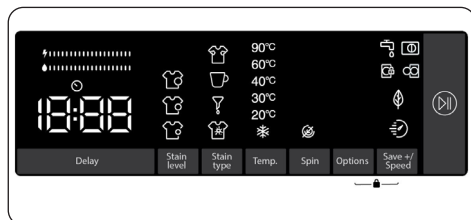

Przed rozpoczęciem programu możesz wybrać dodatkowe funkcje.

- Naciśnij klawisz dodatkowej funkcji, którą chcesz wybrać.
- Świecenie się symbolu dodatkowej funkcji na wyświetlaczu elektronicznym oznacza, że wybrana funkcja zostanie włączona.
- Pulsowanie symbolu dodatkowej funkcji na wyświetlaczu

elektronicznym oznacza, że wybrana funkcja nie zostanie włączona.

Powód niewłączenia funkcji:

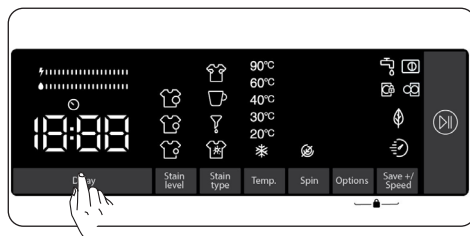

- Dodatkowa funkcja nie jest dostępna dla wybranego programu prania.
- Upłynął moment prania, w którym można było zastosować daną dodatkową funkcję.
- Dodatkowa funkcja jest niekompatybilna z inną uprzednio wybraną dodatkową funkcją.

1. Dodatkowa funkcja: opóźnienie startu



Tej pomocniczej funkcji można użyć do opóźnienia czasu uruchomienia cyklu prania o 1 do 23 godzin.

Użycie funkcji opóźnienia:

- Nacisnąć raz klawisz opóźnienia.
 - Wyświetli się komunikat „1h”. Na wyświetlaczu zaświeci się .
 - Naciskać klawisz opóźnienia, aż osiągnie żądany czas uruchomienia cyklu prania.
 - W przypadku pominięcia żądanego czasu opóźnienia można nadal naciskać klawisz opóźnienia do ponownego uzyskania tego czasu.
 - Aby użyć funkcji opóźnienia czasowego, należy nacisnąć klawisz Start/Pauza w celu uruchomienia pralki.
-  **Uwaga:** Po wybraniu funkcji opóźnienia, inne funkcje można wybrać bez używania klawisza „start/pauza”, po czym można użyć klawisza „start/pauza”, aby użyć opóźnienia czasu.

Kasowanie opóźnienia:

- Jeżeli nie wciśnięto klawisza start/pauza, należy przytrzymać klawisz opóźnienia, aż na wyświetlaczu elektronicznym pojawi się czas trwania wybranego programu. Kiedy na wyświetlaczu elektronicznym wyświetli się czas programu, oznacza to, że anulowano opóźnienie.
- Po naciśnięciu klawisza Start/Pauza w celu uruchomienia pralki wystarczy tylko raz dotknąć klawisz opóźnienia. Na elektronicznym wyświetlaczu zgaśnie , po czym należy nacisnąć klawisz „start/pauza”, aby rozpocząć cykl prania.

2. Wybór stopnia zabrudzenia

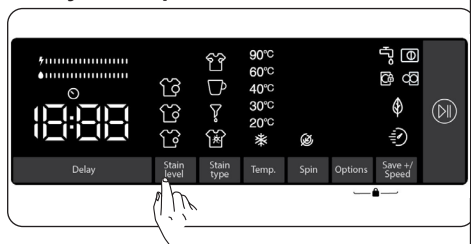

Wybierając stopień zabrudzenia, można zmieniać długość i temperaturę prania w zależności od stopnia zabrudzenia tkanin.

Niektóre programy automatycznie ustalają stopień zabrudzenia. Można w nich wprowadzać zmiany.

 **Uwaga:** Brak zmiany stopnia zabrudzenia po dotknięciu klawisza stopnia zabrudzenia oznacza, że dany program nie umożliwi zmiany stopnia zabrudzenia.

3. Wybór zabrudzenia

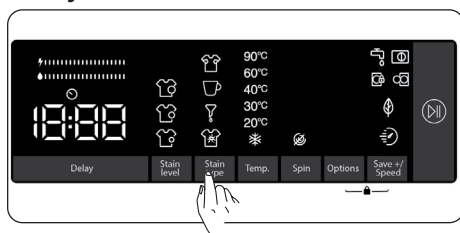

Można skorzystać z tych dodatkowych funkcji w zależności od typu zabrudzenia.

Ostrzeżenie: Aby dodatkowe funkcje mogły pracować optymalnie, należy zadbać, aby plamy nie uległy wyschnięciu ani zlepianiu. Należy uprzednio oczyścić zabrudzenia stałe.

Ostrzeżenie: Świeże plamy należy ucisnąć kawałkiem tkaniny przed wypraniem w pralce. Nie szorować!

Pralka automatycznie dostosowuje temperaturę prania, prędkość bębna oraz liczbę i długość cykli płukania do typu zabrudzenia.

Przykładowe metody usuwania zabrudzeń:

 - Plama olejowa

 - Plama z kawy

 - Plama olejowa

 - Mieszać

Plama potu: Ta dodatkowa funkcja doda zimne płukanie przed wybranym programem. Spowoduje to nasączenie prania zimną wodą w celu usunięcia plam z potu przed rozpoczęciem wybranego programu prania.

Plama z kawy: Ta dodatkowa funkcja doda nowe kroki prania dla wybranego programu. Wydłuży to czas prania i zastosuje algorytm prania, aby usunąć plamę.

Plama olejowa: Ta dodatkowa funkcja doda płukanie na zimno przed wybranym programem i doda nowe kroki prania dla wybranego programu. Spowoduje to nasączenie prania zimną wodą przed wybranym programem prania i zastosowanie algorytmu prania w celu usunięcia plamy z oleju.

Mieszać: Ta dodatkowa funkcja doda ciepłe płukanie przed wybranym programem i doda nowe kroki prania dla wybranego programu prania. Spowoduje to nasączenie prania ciepłą wodą, aby zmiękczyć plamy z mieszanki przed rozpoczęciem wybranego programu prania.

Podobne metody usuwania zabrudzeń są dostępne dla innych typów plam.

(*) Dane techniczne urządzenia mogą się różnić w zależności od zakupionego produktu.

 **Uwaga:** Przed uruchomieniem urządzenia można wybrać typ zabrudzeń. Po uruchomieniu urządzenia nie można anulować, ani zmienić wybranego typu zabrudzenia. Można anulować program prania, wybrać właściwy typ zabrudzenia i zrestartować program. Jeżeli nie osiągnięto spodziewanego rezultatu dla wybranego typu zabrudzenia, prawdopodobnie wybrano niewłaściwy typ zabrudzenia; aby usunąć plamę, należy zrestartować cykl prania przy użyciu odpowiedniego typu zabrudzenia.

4. Wybór temperatury prania

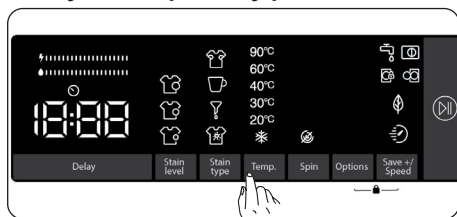

Klawisz regulacji temperatury wody służy do ustawienia temperatury wody piorącej.

- Po wybraniu nowego programu na wyświetlaczu temperatury wody pojawi się maksymalna temperatura dla danego programu.
- Za pomocą klawisza regulacji temperatury wody można stopniowo zmniejszyć jej wartość między maksymalną temperaturą wody piorącej wybranego programu, a praniem w zimnej wodzie (*).
- W przypadku pominięcia żądanej wartości temperatury należy dalej naciskać klawisz regulacji temperatury wody, aż do ponownego ustawienia żądanej wartości.

5. Wybór prędkości wirowania

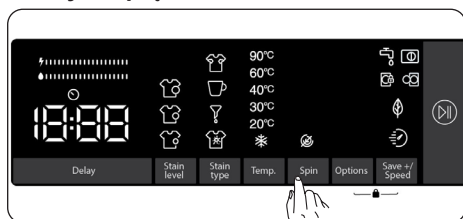

Prędkość wirowania zmienia się klawiszem prędkości. Po wybraniu nowego programu na wyświetlaczu prędkości wirowania pojawi się maksymalna prędkości wirowania dla danego programu.

Za pomocą klawisza regulacji prędkości wirowania można stopniowo zmniejszyć jej wartość pomiędzy maksymalną prędkością wirowania, a opcją anulowania wirowania (☞).

W przypadku pominięcia żądanej prędkości wirowania, należy dalej naciskać klawisz regulacji prędkości

wirowania aż do ponownego ustawienia żądanej wartości.

6. Dodatkowe funkcje

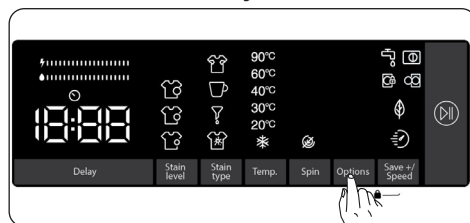

Dodatkowe funkcje służą do optymalizacji procesu prania. Aby je wybrać, należy dotknąć klawisza opcji na panelu wyświetlacza, aby aktywować następujące funkcje:

6.1 Dodatkowa funkcja prania wstępnego



6.2 Dodatkowa funkcja płukania

6.3 Steam funkcja

6.4 Dodatkowa funkcja antyalergiczna.

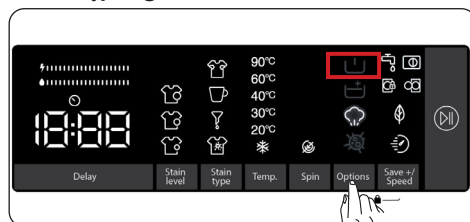
6.1 Dodatkowa funkcja prania wstępnego





Ta dodatkowa funkcja służy do wykonywania prania wstępnego mocno zabrudzonych tkanin przed głównym cyklem prania. Przy aktywacji tej funkcji należy dodać detergentu do podajnika detergentu dla prania wstępnego w szufladzie na deterenty. Aby aktywować dodatkową funkcję prania wstępnego, należy nacisnąć klawisz opcji, aż do pojawienia się symbolu prania wstępnego . Świecenie diody prania wstępnego  oznacza wybranie tej dodatkowej funkcji.

Uwaga: Jeżeli  nie pojawia się na wyświetlaczu przy wybieraniu dodatkowej funkcji prania wstępnego, oznacza to, że ta funkcja nie jest dostępna dla wybranego programu prania.

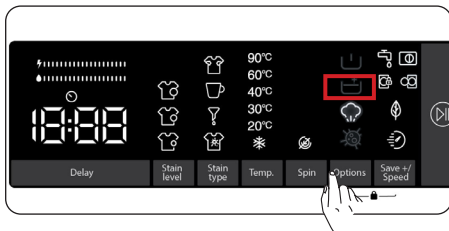
6.2 Dodatkowa funkcja płukania



Ta dodatkowa funkcja służy do wykonywania dodatkowego płukania prania. Aby aktywować funkcję dodatkowego płukania, należy nacisnąć klawisz opcji, aż do pojawienia się symbolu dodatkowego płukania . Świecenie diody dodatkowego płukania oznacza wybranie tej dodatkowej funkcji.

Uwaga: Jeżeli  nie pojawia się na wyświetlaczu przy wybieraniu dodatkowej funkcji płukania, oznacza to, że ta funkcja nie jest dostępna dla wybranego programu prania.

6.3 Steam funkcja

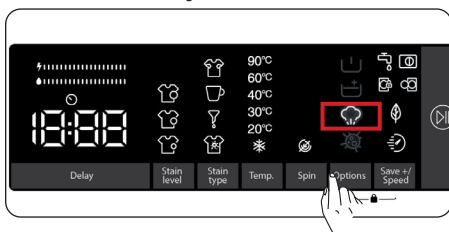



Dzięki zastosowaniu pary można sprawić, że pranie po praniu będzie mniej pomarszczone. Para wnika i rozluźnia ubrania, likwiduje zmarszczki i pozostawia nasze ubrania miękkie i delikatne.

Uwaga: Jeżeli  nie pojawia się na wyświetlaczu przy wybieraniu dodatkowej funkcji łatwego prasowania, oznacza to, że ta funkcja nie jest dostępna dla wybranego programu prania.

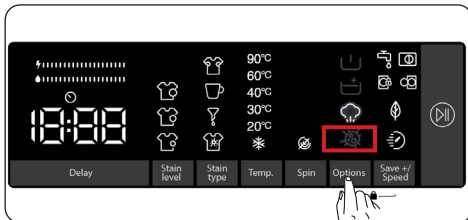
6.4 Dodatkowa funkcja antyalergiczna



Ta dodatkowa funkcja dodaje dodatkowy cykl płukania tkanin. Pralka wykona wszystkie etapy płukania gorącą wodą. (To opcja zalecana dla tkanin do skóry delikatnej, ubrań niemowlęcych i bielizny). Aby aktywować dodatkową funkcję antyalergiczną, należy nacisnąć klawisz opcji, aż pojawi się symbol funkcji antyalergicznej . Świecenie diody antyalergicznej  na oznacza wybranie tej dodatkowej funkcji..

Uwaga: Jeżeli  nie pojawia się na wyświetlaczu przy wybieraniu dodatkowej funkcji antyalergicznej, oznacza to, że ta funkcja nie jest dostępna dla wybranego programu prania.

7. Dodatkowa funkcja Zapisz + / Prędkość

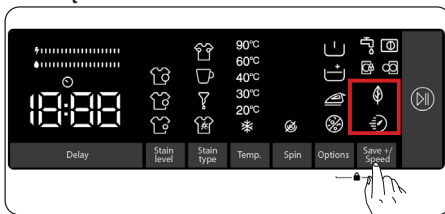



Dodatkowa funkcja prania Eco:

Wybór tej funkcji nieznacznie wydłuży cykl prania. Zużyje jednak mniej energii i wody podczas cyklu prania. Aby aktywować tę funkcję, należy dotykać klawisza Zapisz + / Prędkość na panelu wyświetlacza, aż zaświeci się dioda symbolu .

Dodatkowa funkcja Quick Wash:

Wybór tej funkcji skróci cykl prania. (Zaleca się zapelnienie pralki maksymalnie do połowy dopuszczalnej pojemności dla danego programu prania.)

Aby aktywować tę funkcję, należy dotykać klawisza Zapisz + / Prędkość, aż na panelu wyświetlacza zaświeci się dioda symbolu .

UWAGA: Jeżeli pralka zostanie załadowana do połowy dopuszczalnej pojemności dla danego programu prania, to zostanie to wykryte przez czujnik połowicznego załadowania i tym samym wykona skrócone pranie za zmniejszonym zużyciem energii i wody. Jeżeli czujnik wykryje połowiczne załadowanie, na panelu wyświetlacza automatycznie zaświeci się dioda symbolu .

(*) Dane techniczne urządzenia mogą się różnić w zależności od zakupionego produktu.

- **Paski wydajności zużycia energii/wody:**

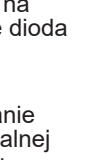
„” to dwa paski wskazujące wydajność. Paski wydajności zużycia energii/wody pokazują ilość zużywaną energii i wody. Im pasek jest dłuższy, tym większe będzie zużycie energii lub wody. Pasek wydajności energii/wody może ulec wydłużeniu lub skróceniu w zależności od czasu trwania wybranego programu, temperatury, prędkości wirowania i innych dodatkowych funkcji.

Przycisk start/pauza

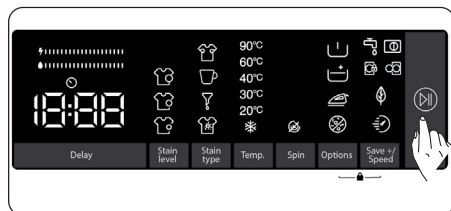

Naciskając przycisk Start/Pauza, można uruchomić wybrany program lub wstrzymać działający program. W przypadku przełączenia pralki w tryb gotowości, lampka LED Start/Pauza zacznie migać na wyświetlaczu elektronicznym.

5.8 Zabezpieczenie przed dziećmi

Funkcja zabezpieczenia przed dziećmi umożliwia zablokowanie przycisków, tak aby nie można było przypadkowo zmienić wybranego cyklu prania.

Aby aktywować zabezpieczenie przed dziećmi, należy nacisnąć i przytrzymać przycisk 6 i 7 jednocześnie co najmniej przez 3 sekundy. Kiedy zabezpieczenie przed dziećmi zostanie włączone, na wyświetlaczu elektronicznym przez 2 sekundy będzie migał symbol „CL”.

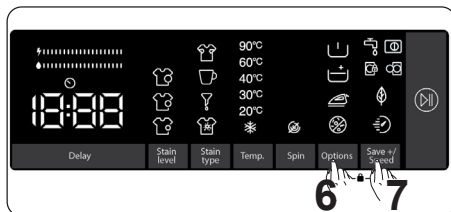





Jeżeli podczas włączonego zabezpieczenia przed dziećmi zostanie naciśnięty dowolny przycisk lub wybrany program zostanie zmieniony pokrętle programów, na elektronicznym wyświetlaczu przez 2 sekundy będzie migał symbol „CL”.

Jeśli podczas trwania cyklu prania zabezpieczenie przed dziećmi jest włączone, a pokrętko programów zostanie przestawione do położenia „WYŁ”, a następnie zostanie wybrany inny program, to pralka wznowi cykl w poprzednio wybranym programie.

Aby wyłączyć zabezpieczenie przed dziećmi, należy nacisnąć i przytrzymać przycisk 6 i 7 jednocześnie co najmniej przez 3 sekundy, aż na wyświetlaczu elektronicznym zniknie symbol „CL”.

Uwaga: W przypadku włączenia zabezpieczenia przed dziećmi i odcięciem zasilania drzwiczki pozostają odblokowane.

5.9 W razie potrzeby spauzowania/ anulowania uruchomionego programu lub dodania prania:

- Klawisz z symbolem  pozwala na spauzowanie lub zrestartowanie wybranego programu. Można użyć tej funkcji, aby dodać prania.
- W tym celu należy dotknąć klawisz z symbolem . Jeżeli na ekranie pojawi się , to można otworzyć drzwiczki i dodać prania.
- Jeżeli na ekranie pojawi się , to znaczy, że możliwość dodania prania nie jest już możliwa na tym etapie.
- Aby anulować uruchomiony program, należy przestawić pokrętkę programów do położenia „Anuluj”. Pralka przerwie proces prania, a program zostanie anulowany. Aby odpompować wodę z pralki, należy przestawić pokrętkę programów do dowolnego położenia. Pralka odpompuje wodę i anuluje program. Można wtedy wybrać nowy program i uruchomić pralkę.

5.10 Zakończenie programu

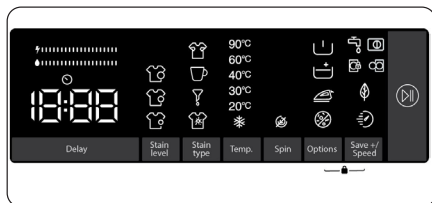

Urządzenie automatycznie zatrzyma pracę po zakończeniu wybranego programu.

- Na wyświetlaczu elektronicznym pojawi się symbol „END”.
- Można wtedy otworzyć drzwiczki  i wyjąć pranie. Po wyjęciu prania należy pozostawić drzwiczki otwarte, aby bęben pralki mógł wyschnąć.
- Przeważ pokrętkę programów do położenia Anuluj.
- Odłącz pralkę od zasilania.
- Wyłączyć dopływ wody.

6. TABELA PROGRAMÓW

Program	Temperatura prania (°C)	Maksymalna ilość suchego prania (kg)	Przebieg na detergenty	Czas trwania programu (min)	Typ prania / Opis
BAWEŁNA	*60 - 90	9,0	2	145	Bardzo brudne wyroby tekstylne z bawełny i lnu (Bielizna, ściereczka, obrus, ręcznik (maksymalnie 4,5 kg), bielizna pościelowa itp.)
ECO 40-60	*40 - 60	9,0	2	228	Brudne wyroby tekstylne z bawełny i lnu (Bielizna, ściereczka, obrus, ręcznik (maksymalnie 4,5 kg), bielizna pościelowa itp.)
Bawełna zpraniemwst.pnym	*60 - 40 - 30 - "- -C"	9,0	1&2	164	Brudne wyroby tekstylne z bawełny i lnu (Bielizna, ściereczka, obrus, ręcznik (maksymalnie 4,5 kg), bielizna pościelowa itp.)
BAWEŁNA 20°C	*20- "- -C"	4,5	2	59	Lekko zabrudzone wyroby tekstylne z bawełny i lnu. (Bielizna, prześcieradło, obrus, ręcznik (maks. 2,0 kg) bielizna pościelowa itp.)
Kolorowe	*40 - 30 - "- -C"	9,0	2	130	Lekko zabrudzone wyroby tekstylne z bawełny i lnu. (Bielizna, ściereczka, obrus, ręcznik (maks. 4,5 kg) bielizna pościelowa itp.)
WEŁNA	*30 - "- -C"	2,5	2	43	Wełniane pranie z etykietami z informacją o praniu w pralce.
PŁUKANIE	*"- -C"	9,0	-	30	Zapewnia dodatkowe płukanie dowolnego typu prania po zakończonym cyklu.
Antyalergiczne	*60 - 40 - 30 - "- -C"	4,0	2	212	Ubranka dziecięce
Wirowanie/ odpompowanie	*"- -C"	9,0	-	17	Tego programu można użyć dla dowolnego typu prania, gdy istnieje potrzeba dodatkowego wirowania po zakończonym cyklu prania. / Można użyć programu odpompowania do odpompowania wody zebranej wewnątrz pralki (dodawanie lub wyjmowanie prania). Aby włączyć program odpompowania, należy obrócić pokrętkę programów na program wirowanie/odpompowanie. Po wybraniu za pomocą klawisza funkcji pomocniczej opcji „anulowanie wirowania” program się uruchomi.
Pranie ręczne	*30 - "- -C"	2,5	2	90	Rzeczy do prania zalecane do prania ręcznego lub tkanin delikatnych.
ŁATWA PIELEGNACJA / Odzież outdoorowa	*30 - "- -C"	3,5	2	110	Wyroby tekstylne bardzo brudne lub mieszane z syntetycznymi tworzywami. (Skarpetki nylonowe, koszule, bluzy, spodnie z domieszką syntetyczną itp.)
puchowa	*40 - 30 - "- -C"	-	2	100	Do prania puchu z metką informującą o możliwości prania w pralce. (maks. 2,5 kg)
Dżinsy / Ciemna odzież	*30 - "- -C"	3,5	2	96	Czarne i ciemne rzeczy wykonane z bawełny, włókien mieszanych lub dżinsu. Prac na lewą stronę. Dżinsy często zawierają nadmiar barwnika, który może się splukiwać podczas kilku pierwszych prań. Prac oddzielnie jasne i ciemne kolorowe rzeczy.
(**) Szybki 60 min	*60 - 40 - 30 "- -C"	4,0	2	60	Brudne, bawełniane, kolorowe i lniane wyroby tekstylne prane w temperaturze 60°C w 60 minut.
(***) Szybki 15 min.	*30 - "- -C"	2,0	2	15	Szybkie pranie, trwające 15 minut, lekko zabrudzonych bawełnianych, kolorowych i lnianych wyrobów tekstylnych.



UWAGA: CZAS TRWANIA PROGRAMÓW MOŻE SIĘ ZMIENIAĆ ZALEŻNIE OD WIELKOŚCI WSADU, WODY Z KRANU, TEMPERATURY OTOCZENIA I WYBRANYCH DODATKOWYCH FUNKCJI.

(*) Temperatura wody piorącej w programie jest domyślnym ustawieniem fabrycznym.

(**) Jeżeli pralka ma funkcję pomocniczą szybkiego prania, można włączyć opcję szybkiego prania na panelu wyświetlacza i włożyć do pralki 2 kg lub mniej prania, aby uprać je w 30 minut.

(***) Ze względu na krótki czas prania tego programu zalecamy użycie mniejszej ilości detergentu. Program może trwać dłużej niż 15 minut, jeżeli pralka wykryje nierównomierne obciążenie. Drzwiczki pralki można otworzyć 2 minuty po zakończeniu prania. (Okres 2 minut nie jest wliczony w czas trwania programu).

Zgodnie z rozporządzeniami 1015/2010 i 1061/2010 program 1 i program 2 odpowiadają „Standardowemu programowi do prania bawełny w 60°C” i „Standardowemu programowi do prania bawełny w 40°C”.

W programie Eco 40-60 można prać normalnie zabrudzone pranie bawełniane przeznaczone do prania w temperaturach 40°C lub 60°C razem w tym samym cyklu. Program jest wykorzystywany do oceny zgodności z prawodawstwem UE dotyczącym ekoprojektu.

- Najskuteczniejsze pod względem zużycia energii programy to te realizowane w dłuższym czasie przy niższej temperaturze.
- Załadunek domowej pralki do pojemności odpowiednich programów wskazanej przez producenta przyczynia się do oszczędności energii i wody.
- Czas trwania oraz wartości zużycia energii i wody mogą różnić się w zależności od ciężaru i typu wsadu, wybranych dodatkowych funkcji, wody wodociągowej i temperatury otoczenia.
- Do programów piorących w niższych temperaturach zaleca się używanie płynnych detergentów. Ilość używanego detergentu może różnić się w zależności od ilości prania i poziomu zabrudzenia. Należy przestrzegać zaleceń jego producenta dotyczących ilości zużywanego detergentu.
- Na hałas i na ilość pozostałej wilgoci ma wpływ prędkość wirowania. Im wyższa prędkość w fazie wirowania, tym większy hałas i mniejsza ilość pozostałej wilgoci.
- Dostęp do bazy danych produktu, w której znajdują się informacje dotyczące modelu, można uzyskać, skanując kod QR przedstawiony na etykiecie energetycznej.

Nazwa programu	Pojemność znamionowa kg	Zużycie energii kWh/cykl			Czas trwania programu Godziny: Minuty			Zużycie wody litry/cykl			Maks. Temperatura °C			Pozostała wilgoć % 1400 obr./min		
		Pojemność znamionowa	1/2 wsadu	1/4 wsadu	Pojemność znamionowa	1/2 wsadu	1/4 wsadu	Pojemność znamionowa	1/2 wsadu	1/4 wsadu	Pojemność znamionowa	1/2 wsadu	1/4 wsadu	Pojemność znamionowa	1/2 wsadu	1/4 wsadu
Bawełna 90	9	2,36			03:13			72			81			53%		
Bawełna 60	9	0,8			02:25			47			57			53%		
Eco 40-60	9	1,03	0,37	0,31	03:48	02:54	02:54	58	45	40	41	26	26	53%	53%	53%
Syntetyki / odzież sportowa	3,5	0,7			01:50			48			42			53%		
Szybki 60	4	1,11			01:00			35			58			53%		
Bawełna 20	4,5	0,13			00:59			37			20			53%		

6.1 Ważna informacja

- Należy używać tylko detergentów, środków zmiękcających i innych dodatków odpowiednich do pralek automatycznych. W przypadku użycia zbyt dużej ilości detergentu może pojawić się nadmiar piany i włączy się automatyczny system pochłaniania piany.
- Zalecamy okresowe czyszczenie pralki co 2 miesiące. Do okresowego czyszczenia należy zastosować program czyszczenia bębna. Jeżeli w pralce nie ma programu czyszczenia bębna, należy zastosować program Bawełna 90. Jeżeli jest to wymagane, należy zastosować odkamieniacz wyprodukowany specjalnie tylko do pralek automatycznych.
- Nigdy nie otwierać na siłę drzwiczek podczas pracy urządzenia. Drzwiczki pralki można otworzyć 2 minuty po zakończeniu prania. *
- Nigdy nie otwierać na siłę drzwiczek podczas pracy urządzenia. Drzwiczki otworzą się natychmiast po zakończeniu cyklu prania. *
- Procedury montażu i naprawy muszą być zawsze wykonywane przez autoryzowanego przedstawiciela serwisowego, aby uniknąć możliwych ryzyk. Producent nie ponosi odpowiedzialności za szkody, które mogą powstać w wyniku przeprowadzania procedur przez osobę nieupoważnioną.

(*))Dane techniczne urządzenia mogą się różnić w zależności od zakupionego produktu.

7. CZYSZCZENIE I KONSERWACJA

7.1 Ostrzeżenie

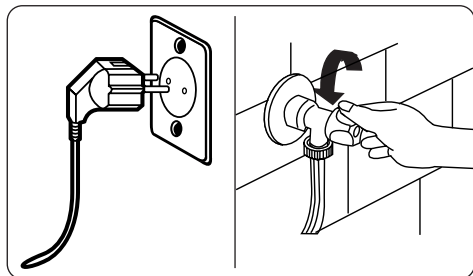

Przed przystąpieniem do konserwacji i czyszczenia pralki wyłączyć zasilanie i wyjąć wtyczkę z gniazdka. Przed rozpoczęciem konserwacji i czyszczenia zakręcić dopływ wody.

⚠ PRZESTROGA: Do czyszczenia pralki nie należy używać rozpuszczalników, czyszczących środków ściernych, środków do czyszczenia szkła ani uniwersalnych środków czyszczących. Zawarte w nich chemikalia mogą uszkodzić plastikowe powierzchnie i inne komponenty.

7.2 Filtry wlotu wody

Filtry wlotu wody zapobiegają przedostawaniu się do pralki brudu i obcych materiałów. Zalecamy czyszczenie tych filtrów, gdy urządzenie nie jest w stanie napelnić się wystarczającą ilością wody, mimo że dopływ wody jest włączony, a kran jest otwarty. Zalecamy, aby czyścić filtry wlotu wody co 2 miesiące.

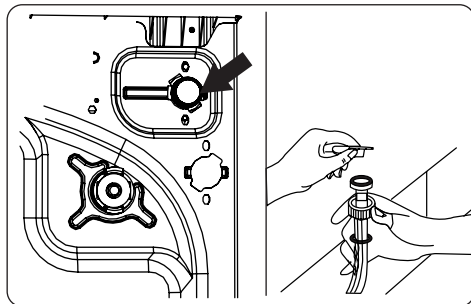

- Odkręcić węże wlotu wody od pralki.
- Aby wyjąć filtr wlotu wody z zaworu wlotu wody, należy delikatnie pociągnąć plastikowy pasek w filtrze za pomocą wydłużonych szczypiec.
- Drugi filtr wlotu wody znajduje się na końcówce kranu węża wlotu wody. Aby wyjąć drugi filtr wlotu wody z zaworu wlotu wody, należy delikatnie pociągnąć plastikowy pasek w filtrze za pomocą wydłużonych szczypiec.
- Wyczyścić dokładnie filtry miękką szczotką i umyć je wodą z mydłem oraz dokładnie spłukać. Ponownie włożyć filtr, wciskając go delikatnie z powrotem na miejsce.

⚠ PRZESTROGA: Filtry na zaworze wlotu wody mogą być niedrożne z powodu jakości wody lub braku wymaganej konserwacji i mogą się zepsuć. Może to spowodować przeciekanie wody. Wszelkie takie awarie nie wchodzą w zakres gwarancji.

7.3 Filtr pompy

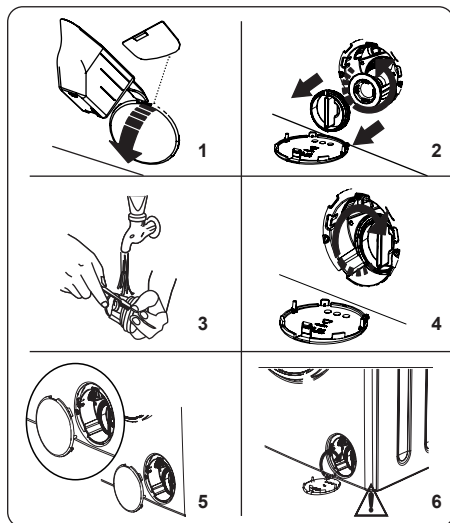

System filtra pompy w pralce wydłuża jej okres eksploatacji, zapobiegając przedostawaniu się kłaczek do pralki. Zalecamy czyszczenie filtra pompy co 2 miesiące.

Filtr pompy znajduje się za pokrywą w prawym przednim dolnym rogu.

Czyszczenie filtra pompy:

1. Do otwarcia pokrywy pompy można użyć łopatkę do proszku do prania (*) dostarczonej z pralką lub płytki poziomego płynnego detergentu.
2. Umieścić końcówkę łopatkę do proszku lub płytkę poziomego płynnego detergentu w otworze pokrywy i delikatnie docisnąć do tyłu. Pokrywa się otworzy.

 - Przed otwarciem pokrywy filtra należy umieścić pojemnik pod pokrywą, aby zebrać pozostałą w pralce wodę.
 - Poluzować filtr, obracając go przeciwnie do ruchu wskazówek zegara, i wyjąć pociągnięciem. Poczekać, aż woda ścieknie.

UWAGA: W zależności od ilości wody znajdującej się wewnątrz pralki konieczne może być kilkukrotne opróżnienie pojemnika na wodę.

3. Za pomocą miękkiej szczotki usunąć wszystkie obce materiały z filtra.
4. Po czyszczeniu ponownie zamocować

filtr, wkładając go i obracając zgodnie z ruchem wskazówek zegara.

5. Po zamknięciu pokrywy pompy należy się upewnić, że mocowania wewnątrz pokrywy odpowiadają otworom na stronie panelu przedniego.
6. Zamknąć pokrywę filtra.

OSTRZEŻENIE:

Woda w pompie może być gorąca; przed przystąpieniem do czyszczenia i konserwacji należy poczekać, aż się schłodzi.

(*) Dane techniczne mogą się różnić w zależności od zakupionej pralki.

7.4 Szuflada na detergenty

Stosowanie detergentu może z czasem spowodować gromadzenie się jego resztek w szufladzie na detergenty. Zalecamy, aby co 2 miesiące wyjąć szufladę i wyczyścić z nagromadzonych resztek.

Wyjmowanie szuflady na detergenty:

- Pociągnąć szufladę do przodu aż do pełnego wysunięcia.

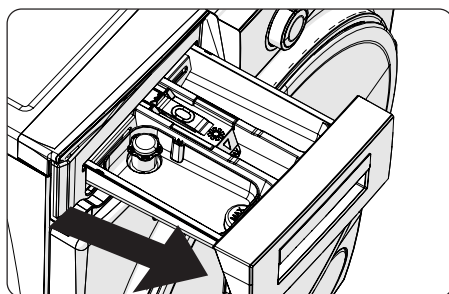

- Nacisnąć przedstawiony poniżej obszar wewnątrz wyciągniętej szuflady na detergenty i kontynuować wyjmowanie szuflady.

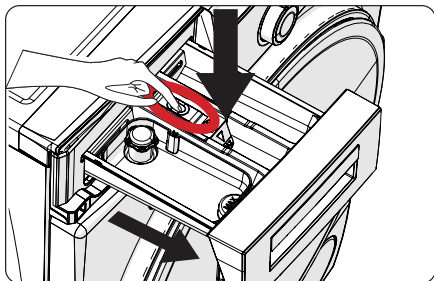

- Wyjąć szufladę na detergenty i zdemontować korek splotkiwania. Wyczyścić dokładnie do całkowitego usunięcia resztek środka zmiękczonego. Po czyszczeniu ponownie zamontować korek splotkiwania i sprawdzić, czy jest osadzony poprawnie.

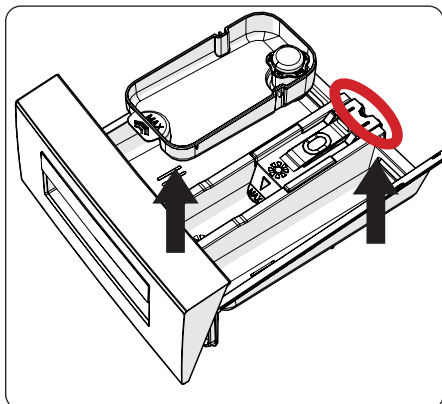

- Wyplukać za pomocą szczotki i dużej ilości wody.
- Zebrać resztki znajdujące się wewnątrz szczeliny szuflady, tak aby nie wpadły do pralki.
- Ręcznikiem lub suchą ściereczką wysuszyć szufladę na detergenty i włożyć na miejsce.

! Szuflady na detergenty nie należy myć w zmywarce.

Przyrząd do płynnego detergentu(*)

Aby wykonać czyszczenie i konserwację przyrządu do płynnego detergentu, należy wyjąć przyrząd jak przedstawiono na poniższym rysunku i delikatnie wyczyścić resztki pozostałego detergentu. Ponownie włożyć przyrząd. Upewnić się,

że w syfonie nie pozostały żadne resztki materiału.

(*) Dane techniczne mogą się różnić w zależności od zakupionej pralki.

8. Korpus/bęben

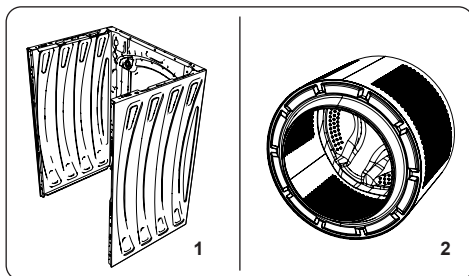

1. Korpus

Do czyszczenia obudowy zewnętrznej używać łagodnego, nieścierającego środka czyszczącego lub mydła i wody. Wytrzeć do sucha miękką ściereczką.

2. Bęben

Nie pozostawiać w pralce metalowych przedmiotów, takich jak gwoździe, spinacze do papieru, monety. Przedmioty te powodują powstawanie plam rdzy w bębnie. Aby wyczyścić takie plamy rdzy, należy użyć bezchlorowego środka czyszczącego i postępować zgodnie z instrukcjami producenta środka czyszczącego. Do usuwania plam z rdzy nigdy nie używać wełny stalowej lub podobnych twardych przedmiotów.

9. ROZWIĄZYWANIE PROBLEMÓW

Naprawa pralki powinna zostać przeprowadzona przez firmę autoryzowanego serwisu. Jeżeli pralka wymaga naprawy lub jeżeli nie można rozwiązać problemu według poniższych informacji, należy:

- Odłączyć pralkę od zasilania.
- Wyłączyć dopływ wody.

USTERKA	MOŻLIWA PRZYCZYNA	ROZWIĄZYWANIE PROBLEMÓW
Pralka się nie uruchamia.	Pralka nie jest włączona do gniazdka.	Włączyć pralkę do gniazdka.
	Bezpieczniki są uszkodzone.	Wymienić bezpieczniki.
	Brak zasilania.	Sprawdzić zasilanie.
	Nie wciśnięto przycisku Start/Pauza	Wcisnąć przycisk Start/Pauza
	Pokrętko programów w pozycji „stop” (zatrzymanie).	Obrócić pokrętko programów w żądaną pozycję.
	Drzwiczki pralki nie zostały całkowicie zamknięte.	Zamknąć drzwiczki pralki.
Pralka nie pobiera wody.	Kran wody jest zakręcony.	Odkręcić kran.
	Wąż dopływu wody może być skręcony.	Sprawdzić wąż dopływu wody i wyprostować.
	Wąż dopływu wody może być niedrożny.	Wyczyścić filtry węża dopływu wody. (*)
	Filtr wlotu może być niedrożny.	Wyczyścić filtr wlotu. (*)
	Drzwiczki pralki nie zostały całkowicie zamknięte.	Zamknąć drzwiczki pralki.
Pralka nie spuszcza wody.	Wąż odpływowy może być niedrożny lub skręcony.	Sprawdzić wąż odpływowy, a następnie wyczyścić i wyprostować.
	Filtr pompy może być niedrożny.	Wyczyścić filtr pompy. (*)
	Pranie w bębnie jest zbyt ciasno zapakowane.	Rozłożyć pranie w pralce równomiernie.
Pralka drga.	Nóżki nie zostały wyregulowane.	Wyregulować nóżki. (**)
	Nie usunięto śrub transportowych zamocowanych na czas transportu.	Usunąć śruby transportowe z pralki. (**)
	Mały wsad w bębnie.	Nie uniemożliwi to działania pralki.
	Pralka jest przeładowana lub pranie nie jest równomiernie rozłożone.	Nie przeładowywać bębna. Rozłożyć pranie w bębnie równomiernie.
	Maszyna jest ustawiona na twardej powierzchni.	Nie ustawiać pralki na twardej powierzchni.
W szufladzie na detergenty powstaje nadmierna piana.	Użyto zbyt dużej ilości detergentu.	Wcisnąć przycisk Start/Pauza Aby zatrzymać powstawanie piany, rozpuścić jedną łyżkę stołową środka zmiękczającego w 1/2 litra wody i wlać do szuflady na detergenty. Po 5–10 min wcisnąć przycisk Start/Pauza.
	Użyto złego detergentu.	Używać tylko detergentów przeznaczonych do pralek automatycznych.



USTERKA	MOŻLIWA PRZYCZYNA	ROZWIĄZYWANIE PROBLEMÓW
Niezsadowalający efekt prania.	Pranie jest zbyt brudne na wybrany program.	Korzystając z informacji w tabeli programów, wybrać najbardziej odpowiedni program do prania.
	Niewystarczająca ilość użytego detergentu.	Użyć ilość detergentu zgodnie z instrukcją na opakowaniu.
	W pralce znajduje się zbyt dużo prania.	Sprawdzić, czy nie została przekroczona maksymalna pojemność dla wybranego programu.
Niezsadowalający efekt prania.	Twarda woda.	Zwiększyć ilość detergentu, postępując zgodnie z instrukcjami producenta.
	Pranie w bębnie jest zbyt ciasno zapakowane.	Sprawdzić, czy pranie jest rozłożone.
Jak tylko pralka zostanie wypełniona wodą, woda wypływa.	Końcówka węża odpływowego wody jest umieszczona zbyt nisko.	Sprawdzić, czy końcówka węża znajduje się na odpowiedniej wysokości. (**).
Podczas prania w bębnie nie pojawia się woda.	To nie jest usterka. Woda znajduje się w niewidocznej części bębna.
Na praniu znajdują się resztki detergentu.	Nierozpuszczone cząstki detergentów mogą się pojawiać na praniu w postaci białych plam.	Wykonać dodatkowe płukanie lub wyczyścić pranie szczotką po wyschnięciu.
Na praniu pojawiają się szare plamy.	Na praniu znajduje się nieprzetworzony olej, krem lub maść.	Przy następnym praniu użyć ilości detergentu zgodnie z instrukcją na opakowaniu.
Cykl wirowania nie włącza się lub włącza się z opóźnieniem.	To nie jest usterka. Został włączony system kontroli niewyważonego obciążenia.	System kontroli niewyważonego obciążenia próbuje rozłożyć pranie. Cykl wirowania rozpocznie się po rozłożeniu prania. Przy następnym praniu załadować bęben równomiernie.

(*) Zob. rozdział dotyczący konserwacji i czyszczenia pralki.

(**) Zob. rozdział dotyczący instalacji pralki.

10. AUTOMATYCZNE OSTRZEŻENIA O USTERKACH I POSTĘPOWANIE W PRZYPADKU ICH WYSTĄPIENIA

Pralka jest wyposażona we wbudowany system wykrywania usterek, sygnalizowany kombinacją migających lampek prania. Poniżej przedstawiono najczęstsze kody błędów.

KOD PROBLEMU	MOŻLIWA USTERKA	POSTĘPOWANIE
E01 	Drzwiczki pralki nie zostały poprawnie zamknięte.	Zamknąć drzwiczki poprawnie, aż klikną. Jeżeli pralka nadal wskazuje usterkę, wyłączyć ją, wyjąć wtyczkę z gniazdka i natychmiast skontaktować się z najbliższym autoryzowanym przedstawicielem serwisowym.
E02 	Ciśnienie lub poziom wody w pralce może być zbyt niskie.	Sprawdzić, czy kran jest całkowicie odkręcony. Dopływ wody może być zamknięty. Jeżeli problem nadal występuje, pralka po chwili zatrzyma się automatycznie. Wyjąć wtyczkę z gniazdka, zakręcić kran i skontaktować się z najbliższym autoryzowanym przedstawicielem serwisowym.
E03 	Pompa jest uszkodzona, filtr pompy jest niedrożny lub połączenie elektryczne pompy jest uszkodzone.	Wyczyścić filtr pompy. Jeżeli problem nadal występuje, należy się skontaktować z najbliższym autoryzowanym przedstawicielem serwisowym. (*)
E04	W pralce znajduje się nadmierna ilość wody.	Pralka sama spuści wodę. Po odpompowaniu wody wyłączyć pralkę i wyjąć wtyczkę z gniazdka. Zakręcić kran i skontaktować się z najbliższym autoryzowanym przedstawicielem serwisowym.

(*) Zob. rozdział dotyczący konserwacji i czyszczenia pralki.

USUWANIE ZUŻYTYCH URZĄDZEŃ

To urządzenie zostało zaprojektowane i wykonane z materiałów oraz komponentów wysokiej jakości, które nadają się do ponownego wykorzystania.

Symbol przekreślonego kontenera na odpady umieszczony na wyrobie (Rys. A.) oznacza, że produkt podlega selektywnej zbiórce zgodnie z postanowieniami Dyrektywy Parlamentu Europejskiego i Rady 2012/19/UE. Jeżeli na wyrobie umieszczony jest symbol przekreślonego kontenera na odpady (Rys. B) oznacza, że produkt zawiera baterie, które podlegają selektywnej zbiórce z postanowieniami Dyrektywy Parlamentu Europejskiego i Rady 2006/66/WE. Takie oznakowanie informuje, że sprzęt elektryczny i elektroniczny oraz baterie (jeżeli występują) po okresie użytkowania, nie mogą być wyrzucone wraz z innymi odpadami pochodzącymi z gospodarstwa domowego. Zużyty sprzęt może mieć szkodliwy wpływ na środowisko i zdrowie ludzi z uwagi na potencjalną zawartość niebezpiecznych substancji, mieszanin oraz części składowych.

Użytkownik jest zobowiązany do oddania zużytego sprzętu i baterii (jeżeli występują) prowadzącym punkty zbiórki zużytego sprzętu elektrycznego i elektronicznego oraz baterii (jeżeli występują). Prowadzący zbieranie takich odpadów, w tym zbierający zużyty sprzęt, prowadzący zakłady przetwarzania, dystrybutorzy (sklepy), prowadzący punkty selektywnego zbierania odpadów komunalnych (gminne jednostki) oraz inne jednostki określone ustawowo tworzą odpowiedni system umożliwiający oddanie tego sprzętu.

Prawidłowa utylizacja zużytego sprzętu oraz baterii (jeżeli występują) przyczynia się do uniknięcia szkodliwych dla zdrowia i środowiska konsekwencji, wynikających z możliwości obecności w sprzęcie i bateriach składników niebezpiecznych oraz niewłaściwego składowania i przetwarzania takiego sprzętu i baterii. Gospodarstwo domowe spełnia ważną rolę w przyczynianiu się do ponownego użycia i odzysku, w tym recyklingu, zużytego sprzętu, na tym etapie kształtuje się postawy, które wpływają na zachowanie wspólnego dobra jakim jest czyste środowisko naturalne. Gospodarstwa domowe są także jednym z większych użytkowników drobnego sprzętu i racjonalne gospodarowanie nim na tym etapie wpływa na odzyskiwanie surowców wtórnych.

W przypadku niewłaściwej utylizacji tego produktu mogą zostać nałożone kary zgodnie z ustawodawstwem krajowym.

Jeżeli urządzenie posiada zamek, należy go zdemontować dla bezpieczeństwa, wszystkich osób mogących mieć późniejszą styczność z urządzeniem.

Niektóre lodówki i zamrażarki posiadają materiał izolacyjny oraz ciecz chłodniczą z CFC. Dlatego też należy zachować ostrożność, by nie zanieczyścić środowiska, gdy pozbywasz się swojej starej lodówki.



www.kernau.com
**GUARANTOR GALICJA TOMASZEK sp. z o.o., ul.
Cetnarskiego 35/37, 37-100 #a#cut, Polska**



52413358

